

# Fernwärmeregler ENERDEG-EASY

## Konfigurationsmöglichkeiten von hydraulischen Schaltungen

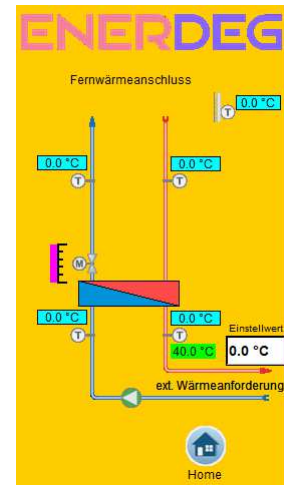

Einstiegseite, Konfigurationsseite (Passwortgeschützt)



Primärteil (Fernwärme) mit externe Wärmeanforderung

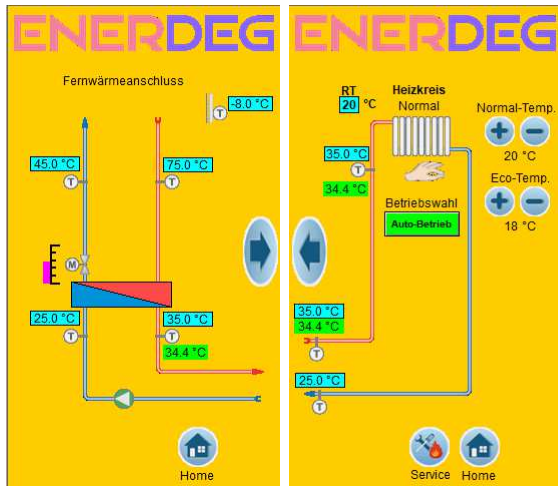

Primärteil und Heizgruppe mit Primärregelung

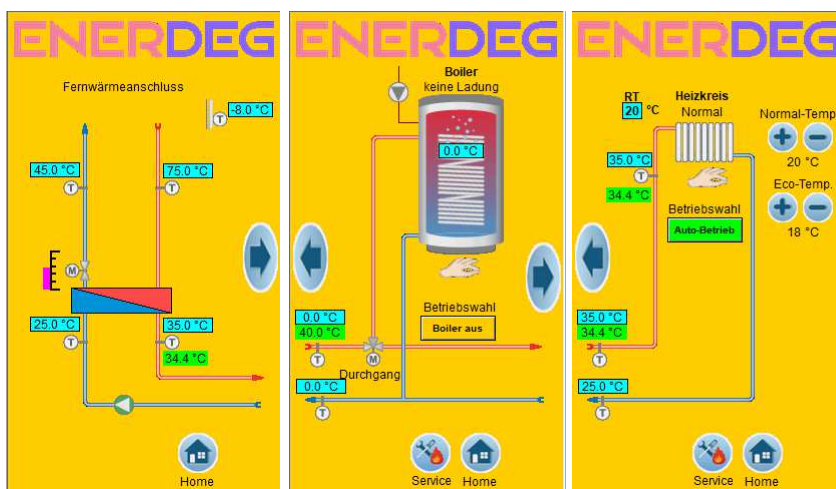

Primärteil und Boilerladegruppe sekundärseitig und Heizgruppe

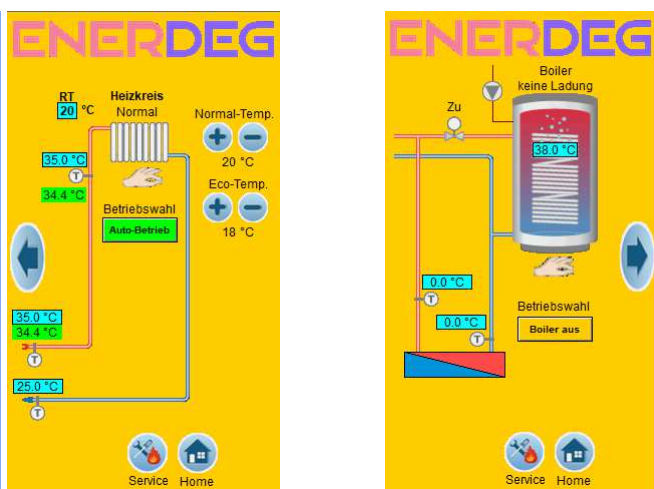

oder Boiler primärseitig

# Fernwärmeregler ENERDEG-EASY

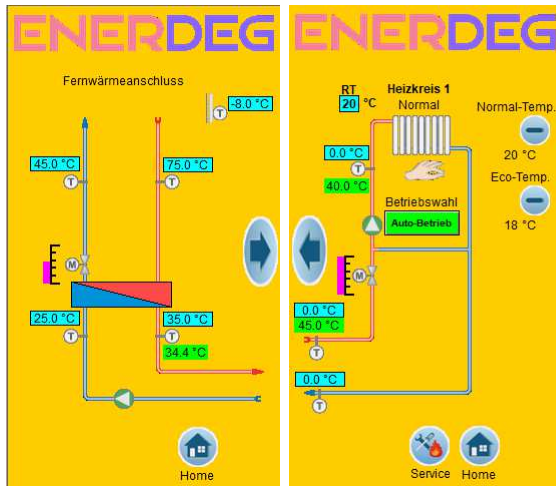

Primärteil und geregelter Heizgruppe (Einspritzschaltung)

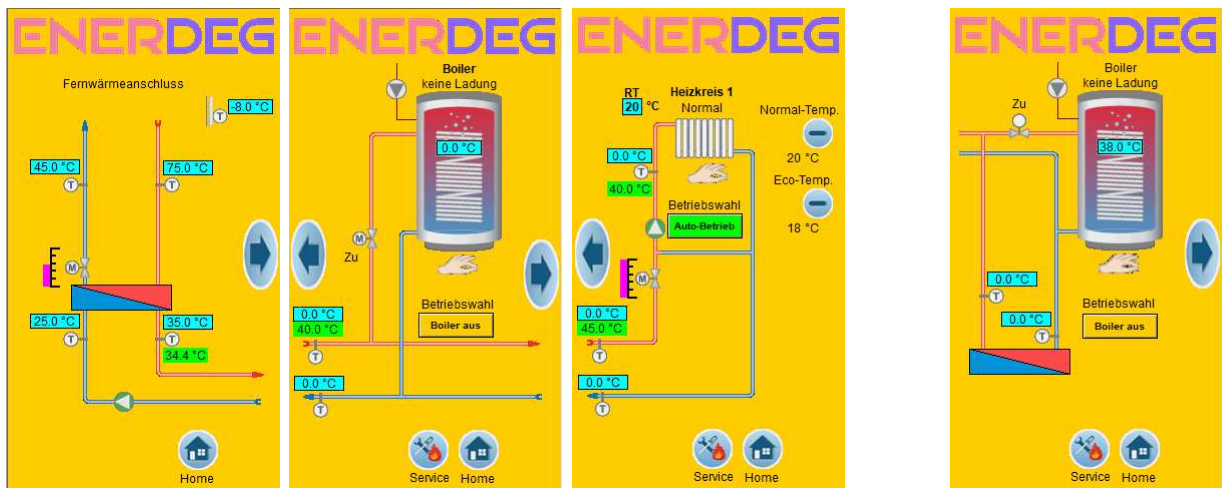

Primärteil und Boilerladegruppe und geregelter Heizgruppe (Einspritzschaltung)

oder Boiler primärseitig

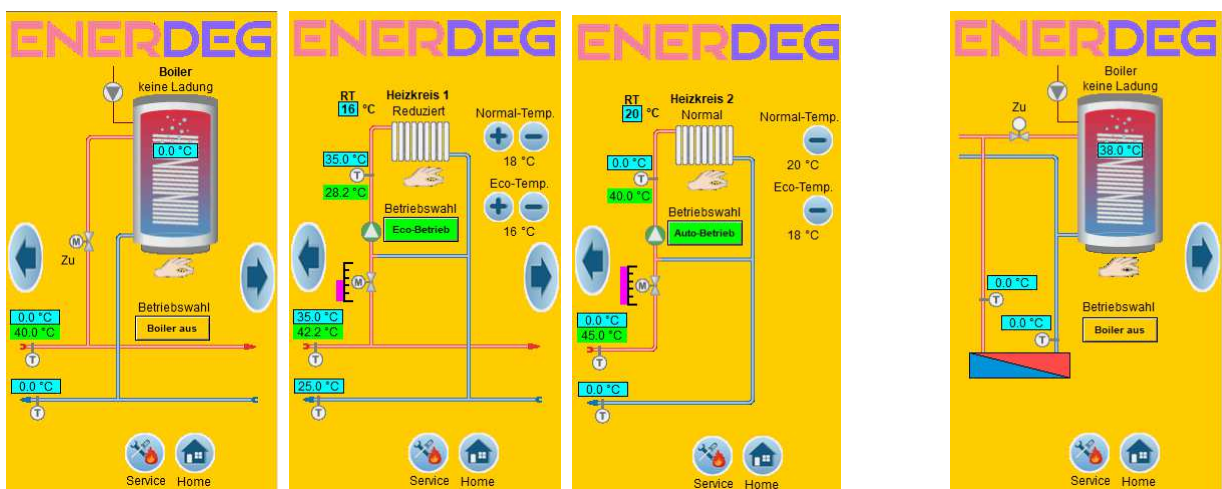

Boiler sekundär und bis zwei geregelten Heizgruppen (Einspritzschaltung)

oder Boiler primärseitig

# Fernwärmeregler ENERDEG-EASY

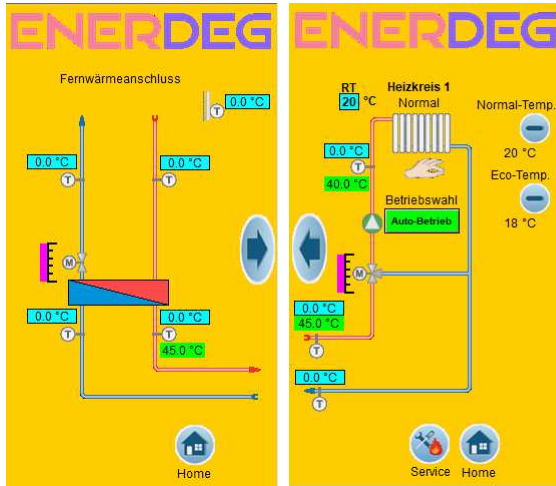

Primärteil und geregelter Heizgruppe (Beimischschaltung)

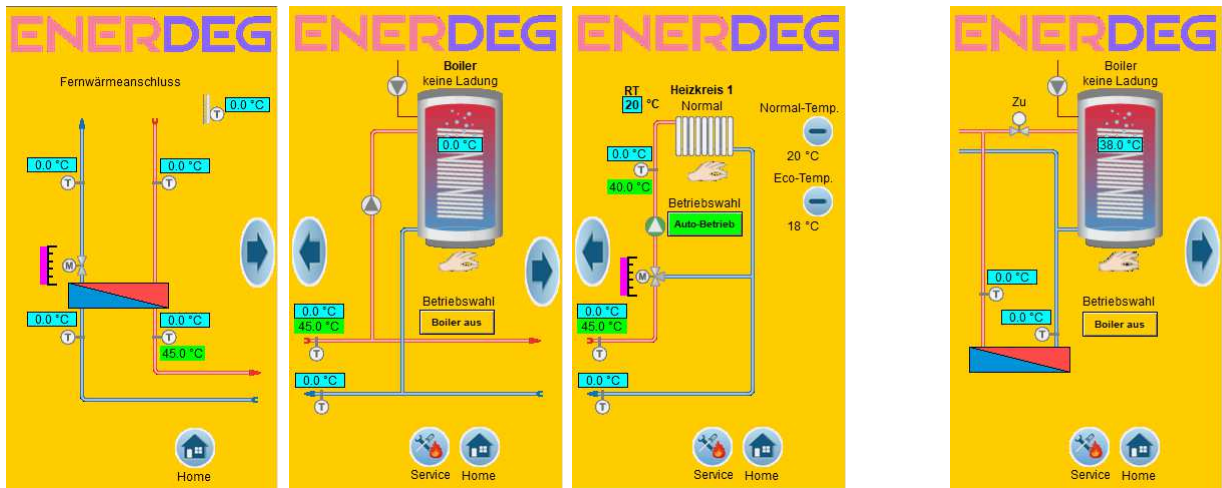

Primärteil und Boilerladegruppe und geregelter Heizgruppe (Beimischschaltung)

oder Boiler primärseitig

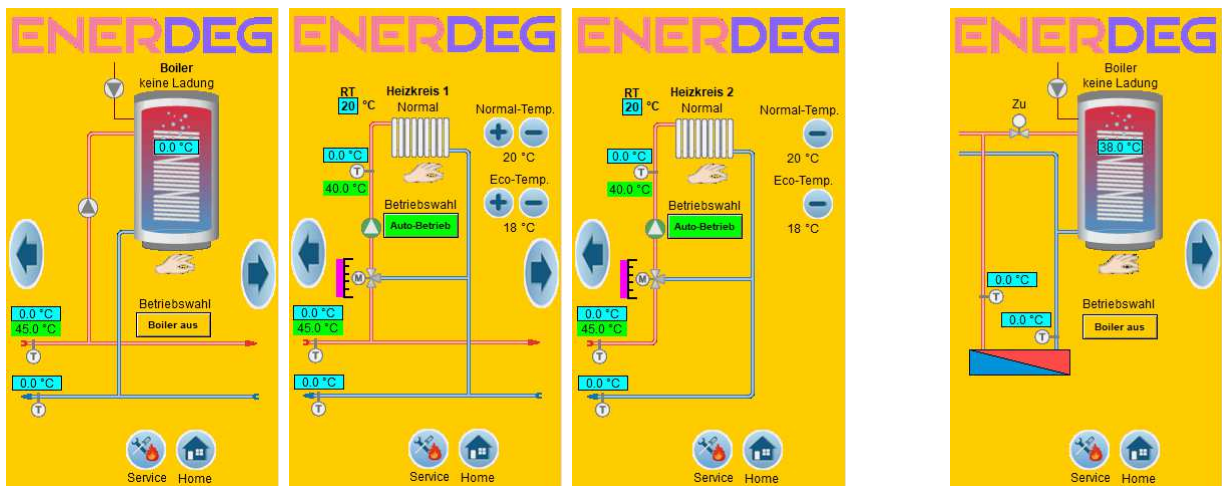

Boiler sekundär und bis zwei geregelten Heizgruppen (Beimischschaltung)

oder Boiler primärseitig